

つ き けいさんもんだい
積み木の計算問題② (引き算) (答え)

ひだり つ き みぎ つ き
左の積み木から 右の積み木分を取るといくつ残りますか。

1

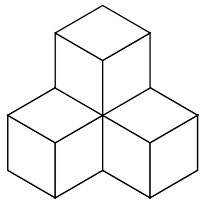

—

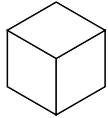

=

3

2

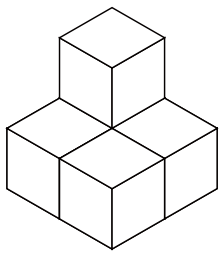

—

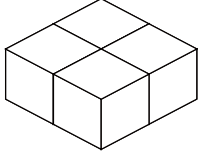

=

1

3

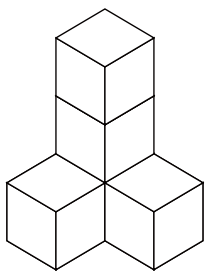

—

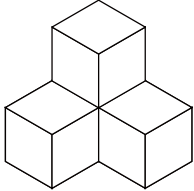

=

1

つ き けいさんもんだい
積み木の計算問題② (引き算) (答え)

ひだり つ き みぎ つ き
左の積み木から 右の積み木分を取るといくつ残りますか。

1

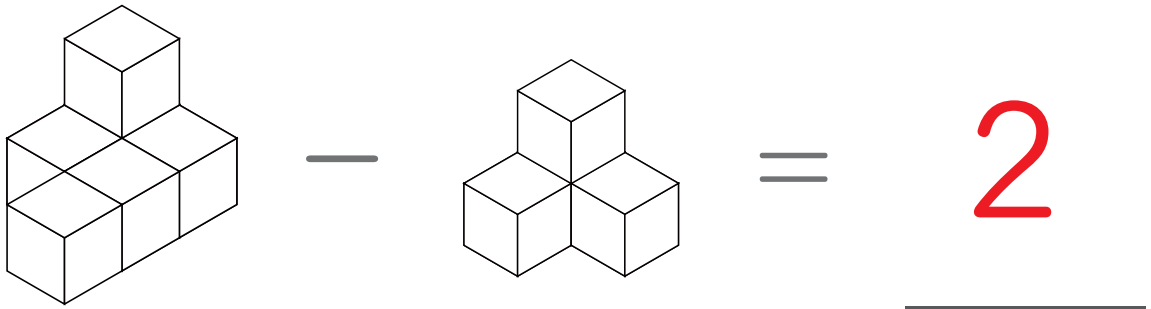

2

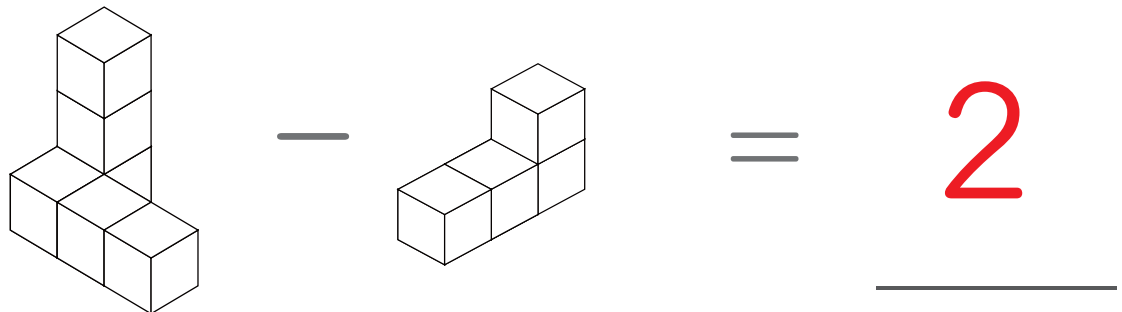

3

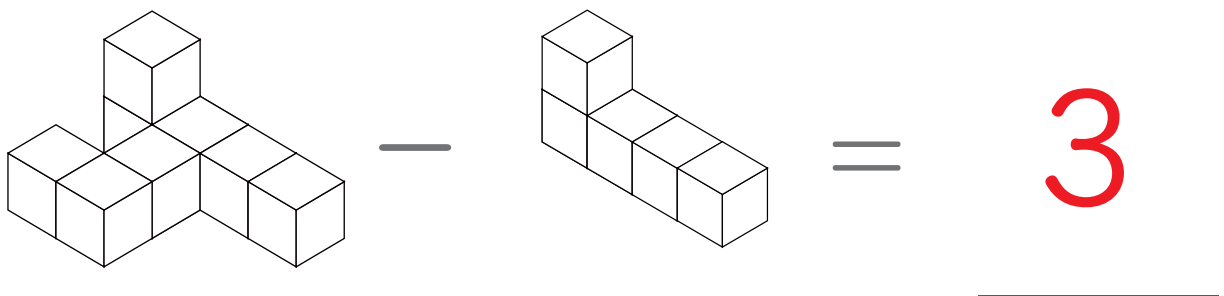

つ き けいさんもんだい
積み木の計算問題② (引き算) (答え)

ひだり つ き みぎ つ き
左の積み木から 右の積み木分を取るといくつ残りますか。

1

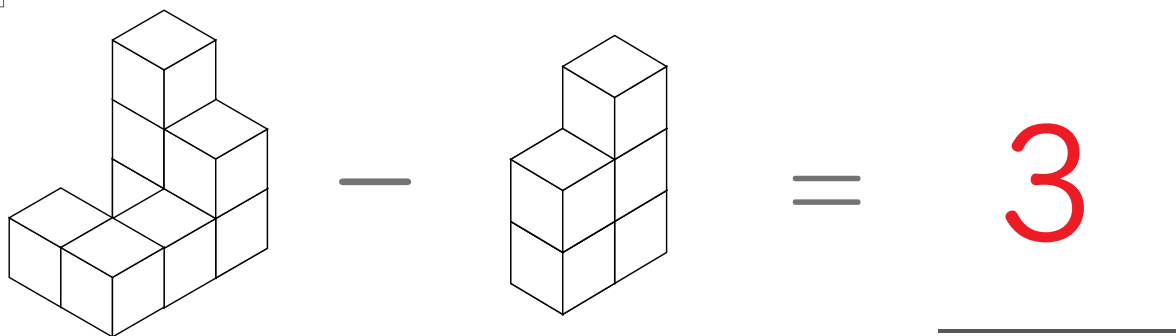

2

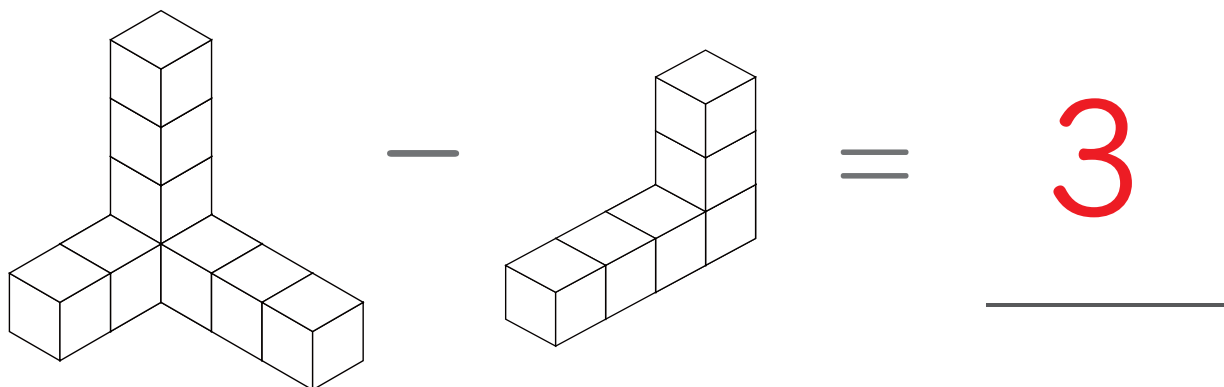

3

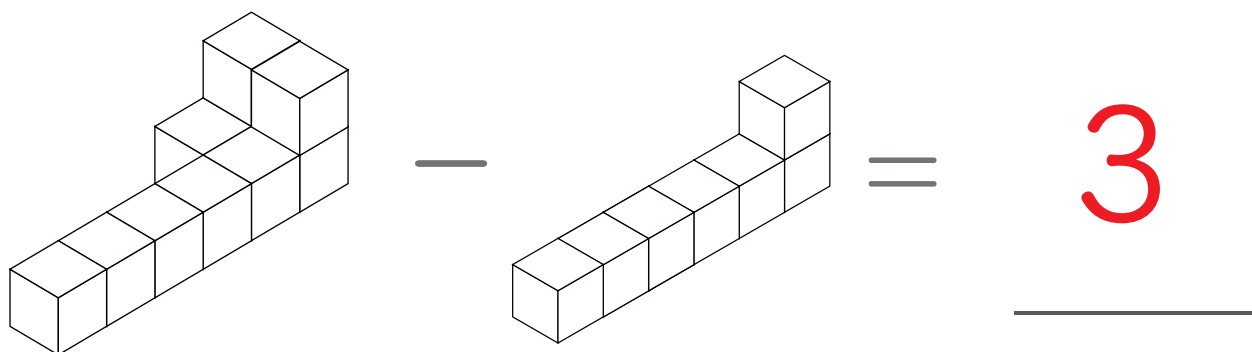

つ き けいさんもんだい
積み木の計算問題② (引き算) (答え)

ひだり つ き みぎ つ き
左の積み木から 右の積み木分を取るといくつ残りますか。

1

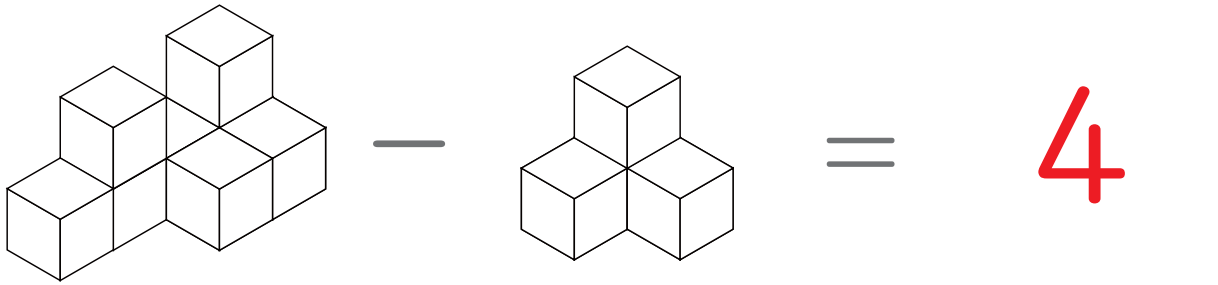

2

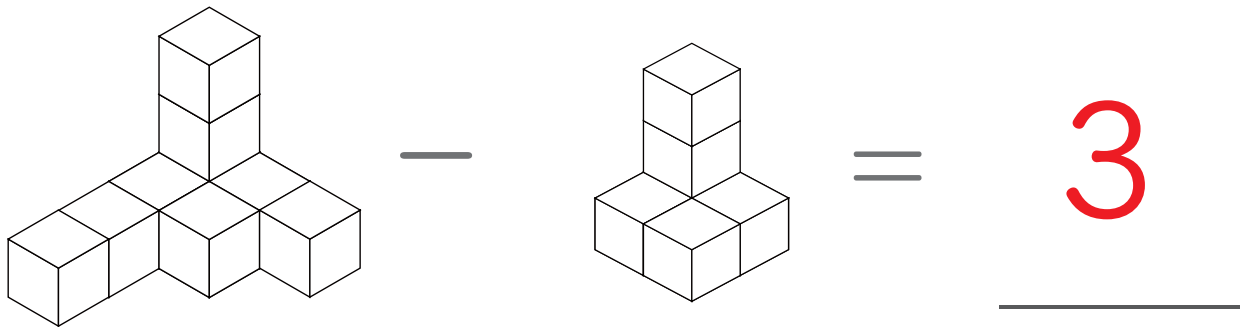

3

